

**studio** XPS™

INSTALLATIEGIDS

Model PP17S

## Opmerkingen, kennisgevingen en veiligheidstips



**OPMERKING:** Een OPMERKING duidt belangrijke informatie aan voor een beter gebruik van de computer.



**KENNISGEVING:** Een KENNISGEVING duidt potentiële schade aan hardware of potentieel gegevensverlies aan en vertelt u hoe het probleem kan worden vermeden.



**LET OP:** LET OP duidt het risico van schade aan eigendommen, lichamelijk letsel of overlijden aan.

---

**De informatie in dit document kan zonder voorafgaande kennisgeving worden gewijzigd.**

© 2008-2009 Dell Inc. Alle rechten voorbehouden.

Verveelvoudiging van deze materialen op welke wijze dan ook zonder de schriftelijke toestemming van Dell Inc. is strikt verboden.

Handelsmerken die in deze tekst gebruikt zijn: *Dell*, het *DELL*-logo, *XPS* en *DellConnect* zijn handelsmerken van Dell Inc.; *Intel* is een gedeponeerd handelsmerk en *Core* is een gedeponeerd handelsmerk van Intel Corporation in de Verenigde Staten en andere landen; *Microsoft*, *Windows* en *Windows Vista* en *het logo op de knop Start van Windows Vista* zijn handelsmerken of gedeponeerde handelsmerken van Microsoft Corporation in de Verenigde Staten en/of andere landen; *Blu-ray Disc* is een handelsmerk van de Blu-ray Disc Association; *Bluetooth* is een gedeponeerd handelsmerk dat eigendom is van Bluetooth SIG, Inc. en wordt door Dell onder licentie gebruikt.

Overige handelsmerken en handelsnamen worden in deze tekst gebruikt om te verwijzen of naar de eenheden van de merken en namen of naar hun producten. Dell Inc. heeft geen eigendomsrechten of -aanspraken op handelsmerken en handelsnamen anders dan zijn eigen merken en namen.

# Inhoud

<b>Uw Studio XPS™-laptop instellen</b> . . . . .	<b>5</b>	De knoppen voor media, de draadloos- functie en aan-/uitschakelen . . . . .	<b>23</b>
Voordat u de computer installeert . . . . .	5	Functies computerbasis en toetsenbord . . . . .	24
De netadapter aansluiten . . . . .	6	Optionele grafische processor . . . . .	26
De schakelaar voor draadloos netwerken controleren . . . . .	7	Softwarefuncties . . . . .	26
Sluit de netwerkkabel aan (optioneel) . . . . .	8	<b>Problemen oplossen</b> . . . . .	<b>29</b>
Druk op de aan/uit-knop . . . . .	9	Netwerkproblemen . . . . .	29
Windows Vista® instellen . . . . .	10	Voedingsproblemen . . . . .	30
Verbinding maken met internet (optioneel) . . . . .	10	Problemen met geheugen . . . . .	31
De 5.1-audioverbindingen instellen . . . . .	12	Vastlopen en softwareproblemen . . . . .	31
De batterij verwijderen en vervangen . . . . .	13	<b>Ondersteuningsfuncties gebruiken</b> . . . . .	<b>33</b>
<b>De Studio XPS™ gebruiken</b> . . . . .	<b>14</b>	Dell Support Center . . . . .	33
Statuslampjes Apparaat . . . . .	14	Systeemberichten . . . . .	34
Functies aan de rechterkant . . . . .	16	Hardwareprobleemoplosser . . . . .	36
Functies aan de linkerkant . . . . .	20	Dell Diagnostics (Dell-diagnostiek) . . . . .	37
Beeldschermfuncties . . . . .	22		

<b>Opties voor systeemherstel</b> .....	<b>38</b>
Systeemherstel .....	38
Dell Factory Image Restore .....	40
Besturingssysteem opnieuw installeren . . .	41
<b>Hulp krijgen</b> .....	<b>44</b>
Technische ondersteuning en klantenservice .....	45
DellConnect™ .....	45
On line services .....	45
AutoTech-dienst. ....	46
Productinformatie .....	47
Items retourneren voor reparatie onder garantie of voor geldteruggave .....	47
Voordat u belt. ....	48
Contact opnemen met Dell .....	49
<b>Meer informatie en bronnen zoeken</b> .....	<b>50</b>
<b>Basisspecificaties</b> .....	<b>52</b>
<b>Index</b> .....	<b>61</b>

# Uw Studio XPS™-laptop instellen

Dit hoofdstuk helpt u bij het instellen van de Studio XPS 1340 en bij het aansluiten van randapparatuur.

## Voordat u de computer installeert

Wanneer u de computer op de gewenste locatie plaatst, moet u ervoor zorgen dat de stroombron bereikbaar is, dat er voldoende ventilatie is en dat het oppervlak vlak is.

Wanneer u de luchtstroom rondom uw computer beperkt, kan de pc oververhit raken. U voorkomt oververhitting door aan de achterkant van de computer een ruimte van ten minste 10,2 cm vrij te laten en aan alle andere kanten een ruimte van minimaal 5,1 cm. U mag de computer nooit in een ingesloten ruimte plaatsen, zoals een kast of lade, wanneer deze is ingeschakeld.

- ➡ **KENNISGEVING:** Het plaatsen of stapelen van zware of scherpe objecten op de computer kan resulteren in permanente schade aan de computer.



## De netadapter aansluiten

Sluit de netadapter aan op de computer en daarna op een stopcontact of stroomstootbeveiliging.



**LET OP:** De stroomadapter werkt op elektriciteitsnetten wereldwijd. Stroomaansluitingen en contactdozen verschillen echter sterk per land. Wanneer u een incompatibele kabel gebruikt of de kabel onjuist op een contactdoos of het stopcontact aansluit, kan er brand of schade aan de apparatuur ontstaan.



## De schakelaar voor draadloos netwerken controleren

U schakelt de functie voor draadloos werken in terwijl de computer is ingeschakeld door kort op de schakelaar voor draadloos te drukken  op de kap van de middenbesturing.

Met deze knop kunt u snel al uw draadloze radio's (Bluetooth®, WiFi en WWAN) uitschakelen, bijvoorbeeld als in het vliegtuig gevraagd wordt om alle draadloze radio's uit te zetten. Wanneer u eenmaal lichtjes op deze knop drukt, worden alle draadloze radio's uitgeschakeld. Door nogmaals op deze knop te drukken keren de radio's terug naar de statussen van voordat u ze uitschakelde.



## Sluit de netwerkkabel aan (optioneel)

Als u een bedrade netwerkverbinding wilt gebruiken, moet u de netwerkkabel aansluiten.

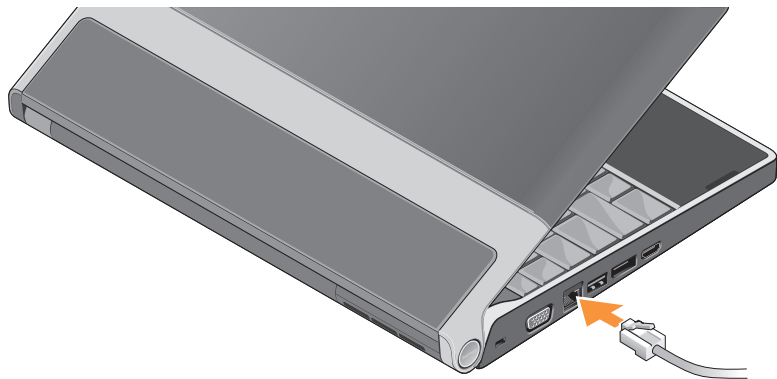



## Druk op de aan/uit-knop



## Windows Vista® instellen

Uw computer is vooraf met Windows Vista geconfigureerd. Volg de instructies op het scherm op om Windows Vista voor het eerst in te stellen. Deze stappen zijn verplicht en kunnen 15 minuten in beslag nemen.

De schermen begeleiden u bij een aantal procedures, waaronder het accepteren van licentie-overeenkomsten, het instellen van voorkeuren en het tot stand brengen van een internetverbinding.

- ➔ **KENNISGEVING:** Het instellingsproces van het besturingssysteem mag niet worden onderbroken. Hierdoor kan de computer onbruikbaar worden.

## Verbinding maken met internet (optioneel)

- ✍ **OPMERKING:** Internetaanbieders (ISP's) en hun aanbod verschillen per land.

Wanneer u verbinding wilt maken met internet hebt u een netwerkverbinding of een externe modem nodig, en een internetaanbieder (ISP).

- ✍ **OPMERKING:** Als u bij uw eerste bestelling geen externe USB-modem hebt opgenomen, kunt u deze alsnog verkrijgen via de Dell-website op [www.dell.com](http://www.dell.com).

### Een bedrade internetverbinding instellen

Als u een inbelverbinding gebruikt, moet u een telefoonlijn verbinden met de externe USB-modem (optioneel) en met de telefoonwandaansluiting voordat u de internetverbinding tot stand brengt. Als u verbinding maakt via DSL of kabel/satelliet, neemt u contact op met uw provider voor installatie-instructies en kijkt u in Uw internetverbinding instellen in Windows XP op pagina 11.

### Een draadloze verbinding instellen

Zie de documentatie bij uw router voor meer informatie over het installeren en gebruiken van het draadloze netwerk.

Voordat u de draadloze internetverbinding kunt gebruiken, moet u verbinding maken met de draadloze router.

U maakt als volgt verbinding via een draadloze router:

1. Bewaar en sluit alle geopende bestanden, en sluit alle actieve programma's af.
2. Klik op **Start**  → **Verbinding maken**.
3. Volg de instructies op het scherm om de installatie te voltooien.

### Een internetverbinding instellen

U stelt als volgt een internetverbinding in met een bijgeleverde snelkoppeling van de internetaanbieder:

1. Bewaar en sluit alle geopende bestanden, en sluit alle actieve programma's af.
2. Dubbelklik op het internetaanbieder-pictogram op het bureaublad van Microsoft® Windows®.

3. Volg de instructies op het scherm om de installatie te voltooien.

Voer de stappen in de volgende sectie uit als u geen pictogram van de internetaanbieder op het bureaublad hebt staan of als u een andere aanbieder wilt.

 **OPMERKING:** Als u nu geen verbinding kunt krijgen, maar dit eerder wel is gelukt, is de aanbieder mogelijk tijdelijk uit de lucht. Neem contact op met de internetaanbieder om de servicestatus te controleren of probeer het later opnieuw.

 **OPMERKING:** Zorg dat u de gegevens over uw aanbieder bij de hand hebt. Als u geen internetaanbieder hebt, kan de wizard **Verbinding met het Internet maken** u helpen deze te verkrijgen.

1. Bewaar en sluit alle geopende bestanden, en sluit alle actieve programma's af.
2. Klik op **Start**  → **Configuratiescherm**.

3. Klik onder **Netwerk en internet** op **Verbinding met het Internet maken**.  
Het venster **Verbinding met het Internet maken** verschijnt.
  4. Selecteer **Breedband (PPPoE)** of **Inbelverbinding**, afhankelijk van de manier waarop u verbinding wilt maken:
    - a. Kies voor **Breedband** als u een DSL-verbinding, een satellietmodem, kabel-tv-modem of een verbinding met draadloze technologie wilt gebruiken.
    - b. Kies **Inbelverbinding** als u een optionele USB-inbelmodem of ISDN wilt gebruiken.
-  **OPMERKING:** Als u niet weet welk verbindingstype u moet selecteren, neemt u contact op met de aanbieder.
5. Volg de instructies op het scherm en gebruik de installatie-informatie van de internetaanbieder om de installatie te voltooien.

## De 5.1-audioverbindingen instellen

U stelt de 5.1-audioverbindingen als volgt in:

Klik op **Start**  → **Configuratiescherm** → **Extra opties**. Voer **IDT-audioconfiguratiescherm** uit. Op het tabblad **Stekkers** vindt u drie connectorpictogrammen. Volg de instructies om de installatie te voltooien.

1. Klik op het pictogram van de microfoon en selecteer **Device: Rear Speakers** (Apparaat: luidsprekers achter) en sluit de kabel van de achterluidspreker aan op de audio-ingang/microfoonconnector.
2. Klik op het pictogram van de middelste hoofdtelefoon en selecteer **Device: Center/LFE Speaker** (Apparaat: middelste/LFE-luidspreker) en sluit de kabel van de middelste luidspreker/woofer aan op de middelste audio-uitgang/hofdtelefoonconnector.
3. Klik op het pictogram van de rechterhoofdtelefoon en selecteer **Device: Front Speaker** (Apparaat: luidspreker voor) en sluit de kabel van de voorste luidspreker aan op de rechter audio-uitgang/hofdtelefoonconnector.

## De batterij verwijderen en vervangen

**!** **LET OP:** Het gebruik van een incompatibele batterij kan de kans op brand of een explosie vergroten. Gebruik voor deze computer alleen een batterij die gekocht is bij Dell. Gebruik geen batterijen van andere computers.

**!** **LET OP:** Voordat u de batterij verwijdert, moet u de computer uitschakelen en externe kabels loskoppelen (inclusief de netadapter).

U verwijdert de batterij als volgt:

1. Schakel de computer uit en draai deze om.
2. Ontgrendel de batterijontgrendeling.
3. Haal de batterij uit het compartiment.

U vervangt de batterij door de nieuwe batterij in de houder te schuiven totdat deze vastklikt.

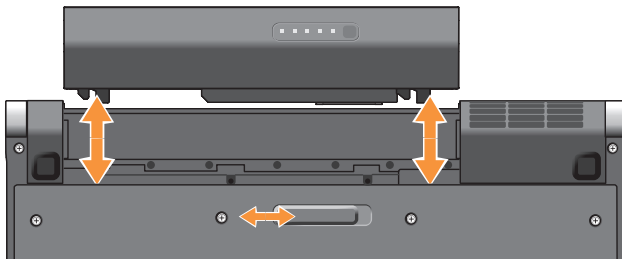





# De Studio XPS™ gebruiken

De computer heeft diverse lampjes, regelingen, knoppen en functies die met één oogopslag informatie geven en tijdbesparende snelkoppelingen voor veelvoorkomende taken.

## Statuslampjes Apparaat



- 1  **Activiteitenlampje vaste schijf** – Gaat branden wanneer de computer gegevens leest of schrijft. Een knipperend lampje geeft activiteit van de vaste schijf aan.
  - ➔ **KENNISGEVING:** Schakel de computer nooit uit wanneer het activiteitenlampje van de vaste schijf knippert om gegevensverlies te voorkomen.
  
- 2  **Bluetooth® statuslampje (optioneel)** – Gaat branden wanneer een kaart met de draadloze Bluetooth-technologie wordt ingeschakeld.
  -  **OPMERKING:** De kaart met de draadloze Bluetooth-technologie is een optionele functie.

Wanneer u de draadloze Bluetooth-technologie wilt uitschakelen, drukt u lichtjes op de knop voor draadloos werken  of klikt u met de rechtermuisknop op het Bluetooth-pictogram in het systeemvak en klikt u op **Disable Bluetooth Radio** (Bluetooth-radio uitschakelen).
  
- 3  **WiFi-statuslampje** – Gaat branden wanneer draadloos netwerken is ingeschakeld.
 

Gebruik de knop voor draadloos werken om snel alle draadloze communicatie in of uit te schakelen.
  
- 4  **WWAN-statuslampje** – Gaat branden wanneer WWAN is ingeschakeld.

## Funcities aan de rechterkant

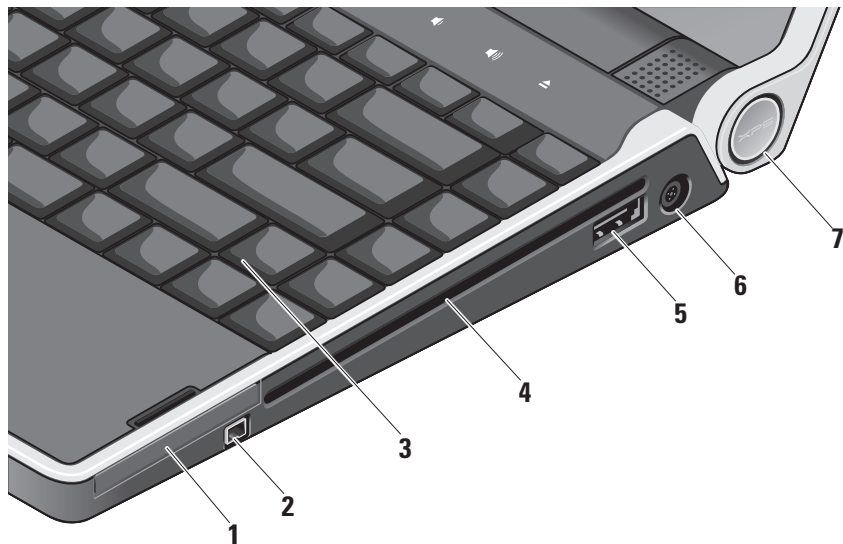



- 1 **EC ExpressCard-sleuf** – Ondersteunt één ExpressCard.
- 2 **1394 IEEE 1394-connector** – Sluit snelle seriële multimedia-apparaten aan, zoals digitale videocamera's.
- 3 **Verlicht toetsenbord** – Dit toetsenbord is goed te zien in donkere ruimten doordat de tekens op de toetsen verlicht worden. Zie de *Technologiehandleiding van Dell* voor meer informatie.

- 4 **Optisch station** – Kan alleen cd's en dvd's afspelen, lezen of schrijven met een standaard formaat of vorm (12 cm). Zorg er bij het plaatsen van schijven voor dat de zijde met de gedrukte of geschreven tekst naar boven wijst.

➡ **KENNISGEVING:** Gebruik geen schijven die geen standaard formaat of vorm hebben (inclusief mini-cd's en mini-dvd's). Anders kan het station beschadigd raken.

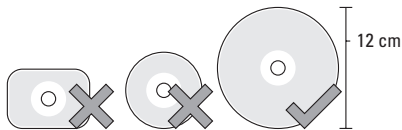

- 5**  **eSATA/USB-combiconnector met PowerShare** – Wordt aangesloten op met eSATA compatibele opslagapparaten (zoals externe vaste schijven of optische stations) of USB-apparaten (zoals een muis, toetsenbord, printer, extern station of MP3-speler). Deze connector kan ook worden gebruikt voor het opladen van USB-apparaten wanneer de computer is in- of uitgeschakeld of in de slaapstand staat. Het is mogelijk dat deze functie niet werkt bij bepaalde externe apparaten wanneer de computer is uitgeschakeld of in de slaapstand staat, zelfs niet als deze compatibel zijn met de USB-specificatie. In dergelijke gevallen schakelt u de computer in om het apparaat op te laden.

 **OPMERKING:** Als de computer is uitgeschakeld of in de slaapstand staat terwijl het USB-apparaat wordt opgeladen, moet u het USB-apparaat loskoppelen en weer aansluiten om het laden voort te zetten.

 **OPMERKING:** De USB PowerShare wordt automatisch uitgeschakeld wanneer er slechts 10% van de totale levensduur van de batterij over is.

- 6**  **Netadapterconnector** – Wordt aangesloten op de netadapter waarmee de computer van stroom wordt voorzien en de batterij wordt geladen.

- 7** **Aan/uit-lampje** – Gaat branden wanneer het systeem wordt ingeschakeld. De verschillende lampjes geven het volgende aan:

*Over batterij:*

- Ononderbroken wit – computer werkt op batterijstroom
- Ononderbroken oranje – batterij is bijna leeg
- Knipperend oranje – batterij is zo goed als leeg
- Knipperend wit – computer staat in de slaapstand

*Over netadapter:*

- Ononderbroken wit – computer is ingeschakeld en batterij wordt geladen
- Knipperend wit – computer staat in de stand-bystand

## Het optische station gebruiken

- ➡ **KENNISGEVING:** Gebruik geen schijven die geen standaard formaat of vorm hebben (inclusief mini-cd's en mini-dvd's). Anders kan het station beschadigd raken.

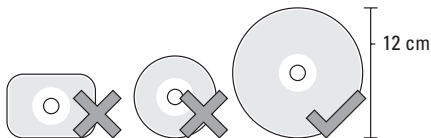

- ✍ **OPMERKING:** Verplaats de computer niet terwijl u cd's of dvd's afspeelt of opneemt. Plaats de schijf in het midden van de schijfsleuf met het label naar boven gericht en duw de schijf voorzichtig in de sleuf. Het station zal de schijf automatisch intrekken en de inhoud gaan lezen.



- U werpt een schijf uit het station door voorzichtig op de uitwerpknop te drukken . De knop zal ter bevestiging een aantal seconden voordat de schijf wordt uitgeworpen, knipperen.

## Funcities aan de linkerkant

 **OPMERKING:** Sluit geen apparaten aan op de DisplayPort-connector en tegelijkertijd op de HDMI-connector.

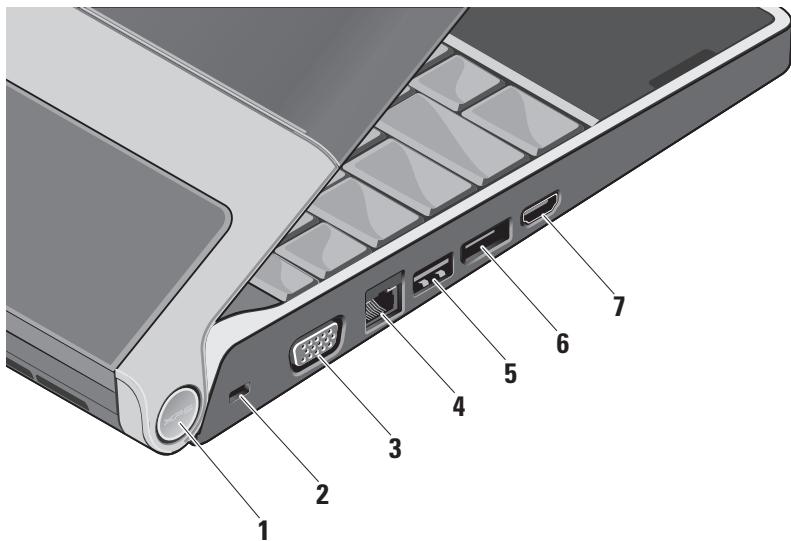

- 1 Aan/uit-lampje** – Gaat branden wanneer het systeem wordt ingeschakeld. De verschillende lampjes geven het volgende aan:

*Over batterij:*

- Ononderbroken wit – computer werkt op batterijstroom
- Ononderbroken oranje – batterij is bijna leeg
- Knipperend oranje – batterij is zo goed als leeg
- Knipperend wit – computer staat in de slaapstand

*Over netadapter:*

- Ononderbroken wit – computer is ingeschakeld en batterij wordt geladen
- Knipperend wit – computer staat in de stand-bystand

- 2 Sleuf voor beveiligingskabel** – Hiermee bevestigt u een in de handel verkrijgbare antidiefstalvoorziening aan de computer.

 **OPMERKING:** Voordat u een antidiefstalvoorziening koopt, moet u ervoor zorgen dat deze met de beveiligingskabelsleuf op de computer werkt.

- 3**  **VGA-connector** – Sluit een monitor of projector aan.

- 4**  **Netwerkconnector** – Hiermee sluit u de computer aan op een netwerk of breedbandapparaat als u een bedraad netwerksignaal gebruikt.

- 5**  **USB-connector** – Hiermee kunt u verbinding maken met USB-apparaten, zoals een muis, toetsenbord, printer, externe schijf of MP3-speler.

- 6**  **DisplayPort-connector** – Standaard connector van digitale interface die externe DisplayPort-monitoren ondersteunt.

- 7**  **HDMI-connector** – Sluit aan op een TV voor zowel 5.1-audio- als videosignalen. Deze connector kan niet worden gebruikt als een invoerpoort voor HDMI.

 **OPMERKING:** Wanneer u deze gebruikt met een monitor, wordt alleen het videosignaal gelezen.

## Beeldschermfuncties

Het beeldschermpaneel beschikt over een camera en bijbehorende dubbele digitale array-microfoons.

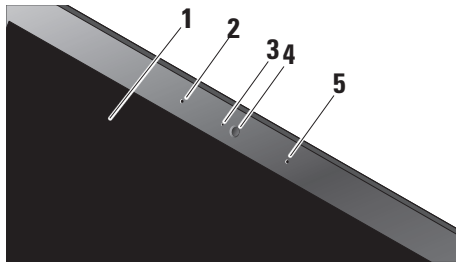









- 1 Beeldscherm** – Welk beeldscherm u hebt, hangt af van de keuzes die u hebt gemaakt bij de aanschaf van uw computer. Zie de *Technologiehandleiding van Dell* voor meer informatie over beeldschermen.
- 2 Digitale array-microfoon links** – Samen met de digitale array-microfoon rechts geeft de microfoon geluid van hoge kwaliteit voor videovergaderingen en spraakopnamen.

- 3 Camera-activiteitsindicator** – Lampje dat aangeeft wanneer de camera is in- en uitgeschakeld.
- 4 Camera** – Ingebouwde camera voor het vastleggen van video, vergaderingen en chatten. De camera gebruikt geavanceerde gezichtsherkenningsoftware om uw computer te beveiligen. Deze software onthoudt uw gezicht en herkent het telkens als u zich aanmeldt bij uw computer, zodat handmatige aanmelding via wachtwoorden geminimaliseerd wordt. Klik voor meer informatie op **Start**  → **Programma's** → **FastAccess Facial Recognition** (Snelle gezichtsherkenning).
- 5 Digitale array-microfoon rechts** – Samen met de digitale array-microfoon links geeft de microfoon geluid van hoge kwaliteit voor videovergaderen en spraakopnamen.

## De knoppen voor media, de draadloos-functie en aan-/uitschakelen

U gebruikt de bedieningsknoppen voor media, voor de functie draadloos en voor in- en uitschakelen door het pictogram lichtjes aan te raken en weer los te laten. Het pictogram van de knop zal dan 2 seconden oplichten om uw selectie te bevestigen en vervolgens doven.



- |   |  |   |   |
|---|--|---|---|
|  | De laptop inschakelen of uit de slaapstand halen |  | Het volgende nummer of hoofdstuk afspelen |
|  | De draadloos-functie in-/uitschakelen            |  | Het volume dempen                         |
|  | Het vorige nummer of hoofdstuk afspelen          |  | Het volume verlagen                       |
|  | Stoppen  |  | Het volume verhogen                       |
|  | Afspelen of onderbreken                          |  | De schijf uitwerpen                       |

## Funcies computerbasis en toetsenbord

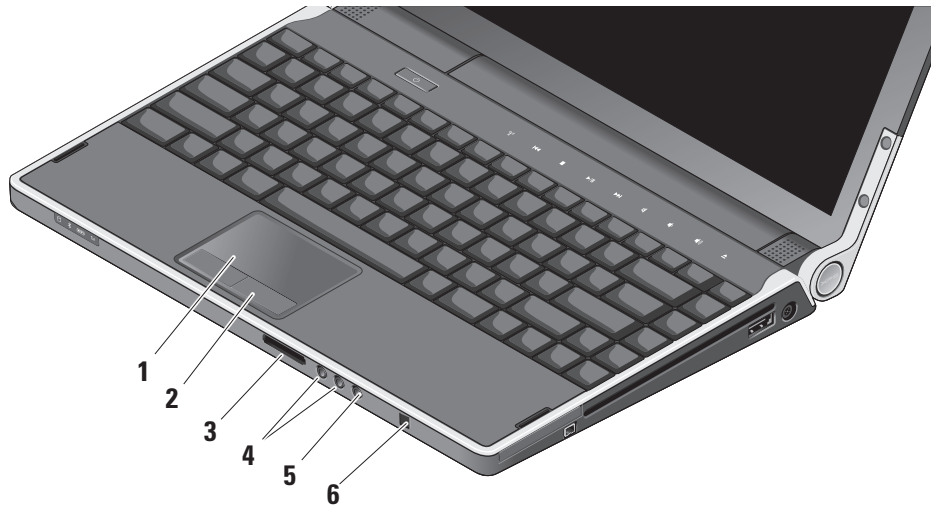



**1 Touchpad** – Biedt de functionaliteit van een muis om de cursor te bewegen, geselecteerde items te slepen of te verplaatsen en links te klikken door op het oppervlak te tikken. Deze ondersteunt circulair schuiven en in- en uitzoomen.

**2 Touchpadknoppen (2)** – Bieden dezelfde functies als de rechter- en linkermuisknop.

**3** SD/MMC - MS/Pro - xD

**8-in-1 mediakaartlezer** – Biedt een snelle en eenvoudige manier om digitale foto's, muziek, video's en documenten op de volgende digitale geheugenkaarten weer te geven en te delen:

- Secure Digital-geheugenkaart (SD)
- SDIO-kaart (Secure Digital Input/Output)
- Multimediakaart (MMC)
- Memory Stick
- Memory Stick PRO
- xD-Picture Card
- Hi Speed-SD
- Hi Density-SD

**4**  **Audio-uitgang/koptelefoonconnectoren (2)** – Hiermee kunt u verbinding maken met één of twee hoofdtelefoons of stuurt u geluid naar een ingeschakelde luidspreker of geluidssysteem. Het audiosignaal is hetzelfde voor beide connectoren.

**5**  **Audio-ingang/microfoonconnector** – Sluit aan op een microfoon of ontvangt een invoersignaal voor gebruik met audioprogramma's.

**6 Consumenten-IR** – Infraroodsensor voor gebruik van de optionele Dell-afstandbediening.

**Instellingen verlichting toetsenbord/touchpad** – Druk op <Fn><→> om te schakelen tussen de drie verlichtingsstatussen (in de gegeven volgorde).

Dit zijn de drie verlichtingsstatussen:

- toetsenbord/touchpad volledig verlicht
- geen verlichting
- toetsenbord/touchpad gedeeltelijk verlicht

### Instellingen voor circulair schuiven en in- en uitzoomen met het touchpad

U wijzigt de instellingen voor circulair schuiven en in- en uitzoomen door op het Dell-touchpad-pictogram rechts op de taakbalk te dubbelklikken.

Schakel op het tabblad Schuiven de opties voor schuiven of circulair schuiven in of uit en kies de schuifzonebreedte en schuifsnelheid.

Schakel in het tabblad Penbewegingen de functie voor zoomen met één vinger (in- en uitzoomen door de vinger omhoog en omlaag te bewegen) of de pinchfunctie (in- en uitzoomen door twee vingers te spreiden en naar elkaar toe te brengen (knijpen)) in of uit.

### Optionele grafische processor

Uw computer is voorzien van de revolutionaire Hybrid SLI-technologie. Met Hybrid SLI kunnen de centrale processor en de grafische processor samenwerken en de grafische prestaties optimaliseren.

## Softwarefuncties

 **OPMERKING:** Zie de *Technologiehandleiding van Dell* op de vaste schijf of op de Dell Support-website op **support.dell.com** voor meer informatie over de functies die in dit hoofdstuk worden beschreven.

### Productiviteit en communicatie

Met de computer kunt u presentaties, brochures, ansichtkaarten, folders en spreadsheets maken. Het is ook mogelijk digitale foto's en afbeeldingen te bewerken en weer te geven. Ga via uw kooporder na welke software op de computer is geïnstalleerd.

Nadat u verbinding hebt gemaakt met internet, kunt u websites openen, een e-mailaccount instellen, bestanden uploaden en downloaden, enzovoort.

### Entertainment en multimedia

U kunt de computer gebruiken om video's te bekijken, games af te spelen, uw eigen cd's/dvd's te maken en naar muziek en internetradiostations te luisteren. De optische schijf ondersteunt mogelijk meerdere media-indelingen, waaronder CD's en DVD's.

U kunt afbeeldingen en videobesanden downloaden naar of kopiëren van draagbare apparaten, zoals digitale camera's en mobiele telefoons. Met optionele softwaretoepassingen kunt u muziek- en videobestanden organiseren en maken die u op schijf kunt zetten, op kunt slaan op draagbare producten zoals MP3-spelers en draagbare entertainmentapparaten, of direct op aangesloten TV's, projectors en thuisbioscoopssystemen afspelen en bekijken.

### Het bureaublad aanpassen

U kunt het bureaublad aanpassen door onder andere het uiterlijk, de resolutie, de achtergrond en de schermbeveiliging te veranderen door het venster **Uiterlijk en geluiden personaliseren** te openen.

U opent het venster Eigenschappen voor beeldscherm als volgt:

1. Klik met de rechtermuisknop op een leeg gebied op het bureaublad.

2. Klik op **Aan persoonlijke voorkeur aanpassen** om het venster **Persoonlijke instellingen voor vormgeving en geluiden** te openen en meer informatie te krijgen over de aanpassingsopties.

### De energie-instellingen aanpassen

U kunt de energieopties in het besturingssysteem gebruiken om de energieinstellingen op uw computer te configureren. Microsoft® Windows Vista® biedt drie standaardopties:

- **Gebalanceerd** — Deze energieoptie biedt volledige functionaliteit wanneer u dit nodig hebt en bespaart stroom tijdens periodes van inactiviteit.
- **Energiebesparing** — Deze energieoptie verlaagt het energiegebruik van uw computer door de systeemprestaties te reduceren om de levensduur van de accu te maximaliseren en door de hoeveelheid energie te verminderen die door de computer tijdens zijn levensduur wordt gebruikt.

- **Hoge prestaties** — Deze energieoptie zorgt voor de beste systeemprestaties door de processorsnelheid aan te passen aan de activiteit en door de systeemprestaties te maximaliseren.

### Reservekopieën maken van gegevens

Het is raadzaam om regelmatig reservekopiebestanden te maken van bestanden en mappen op uw computer. U maakt als volgt reservekopieën van bestanden:

1. Klik op **Start**  → **Configuratiescherm** → **Systeem en onderhoud** → **Introductiecentrum** → **Bestanden en instellingen overzetten**.
2. Klik op **Back-up van bestanden maken** of **Back-up maken**.
3. Klik op **Doorgaan in het venster Gebruikersaccountbeheer** en volg de instructies in de wizard Back-up van bestanden maken.

# Problemen oplossen

Dit hoofdstuk geeft probleemoplossingsinformatie voor de computer. Als u het probleem niet kunt oplossen met onderstaande richtlijnen, raadpleegt u “Ondersteuningsfuncties gebruiken” op pagina 33 of “Contact opnemen met Dell” op pagina 49.

 **LET OP:** De computerkap mag alleen worden verwijderd door opgeleid servicepersoneel. Zie de *Onderhoudshandleiding* op de Dell Support-website op [support.dell.com](http://support.dell.com) voor meer service en probleemoplossing.

## Netwerkproblemen

### Draadloze verbindingen

#### Als de draadloze netwerkverbinding wordt verbroken

- De knop voor draadloos werken is mogelijk per ongeluk ingedrukt, waardoor de draadloze radio's zijn uitgevallen. U schakelt de functie voor draadloos werken weer in terwijl de computer is ingeschakeld door kort op de

schakelaar voor draadloos te drukken  op de kap van de middenbesturing. U kunt de draadloze LAN beheren met *Intel PROSet* vanaf uw taakbalk. Het is ook mogelijk de functie *Windows Wireless Network Connections* (draadloze netwerkverbindingen van Windows) te gebruiken om de draadloze LAN te beheren. Deze is te openen via het Configuratiescherm.

- Obstaten blokkeren of verstoren mogelijk uw draadloze verbinding. Probeer de computer dichterbij de draadloze router te plaatsen.

### Bedrade verbindingen

#### Als de draadloze netwerkverbinding wordt verbroken

- De kabel is mogelijk los of beschadigd.
- Ga na of beide uiteinden van de netwerkkabel zijn aangesloten. Probeer een andere netwerkkabel, indien beschikbaar.

## Problemen oplossen

Met het verbindingintegriteitslampje op de netwerkconnector kunt u nagaan of de verbinding werkt. Het lampje geeft bovendien informatie over de status:

- Groen — Er is een goede verbinding tussen een 10-Mbps netwerk en de computer.
- Oranje — Er is een goede verbinding tussen een 100-Mbps netwerk en de computer.
- Geel — Er is een goede verbinding tussen een 1000-Mbps netwerk en de computer.
- Uit — De computer detecteert geen fysieke verbinding met het netwerk.

 **OPMERKING:** De indicator van integriteit van verbinding op de netwerkconnector geldt alleen voor de bedrade kabelverbinding. Het verbindingintegriteitslampje geeft niet de status weer van draadloze verbindingen.

## Voedingsproblemen

**Als het aan/uit-lampje uit is** — De computer is uitgeschakeld of deze krijgt geen stroom.

- Koppel de netadapter los en probeer de computer alleen met de batterij in te schakelen.
- Verwijder de batterij en probeer de computer alleen met de netadapter in te schakelen.
- Controleer beide uiteinden van de netadapterkabelverbindingen. Zorg dat het lampje op de netadapter brandt. Is dit niet het geval, dan sluit u de netadapter aan op een ander stopcontact.

De aan/uit-/batterijlampjes op de scharnieren geven het volgende aan:

*Over batterij:*

- Ononderbroken wit – computer werkt op batterijstroom
- Ononderbroken oranje – batterij is bijna leeg
- Knipperend oranje – batterij is zo goed als leeg
- Knipperend wit – computer staat in de slaapstand

*Over netadapter:*

- Ononderbroken wit – computer is ingeschakeld en batterij wordt geladen
- Knipperend wit – computer staat in de stand-bystand

## Problemen met geheugen

**Als er problemen zijn met het geheugen —**

- Ga na of de geheugenmodule compatibel is met de computer. De computer ondersteunt DDR3-geheugen. Zie “Basisspecificaties” op pagina 52 voor meer informatie over het type geheugen dat door uw computer wordt ondersteund.
- Voer Dell Diagnostics (Dell-diagnostiek) uit (zie “Dell Diagnostics (Dell-diagnostiek)” op pagina 37).
- Plaats de geheugenmodules terug (zie de *Onderhoudshandleiding* op de Dell Support-website op [support.dell.com](http://support.dell.com)) om ervoor te zorgen dat de computer ermee kan communiceren.

## Vastlopen en softwareproblemen

**Als een programma niet meer reageert —**

Beëindig het programma:

1. Druk tegelijkertijd op <Ctrl><Shift><Esc>.
2. Klik op de tab **Toepassingen**.
3. Selecteer het programma dat niet meer reageert.
4. Klik op **Taak beëindigen**.

**Als de computer niet meer reageert —**

- ➡ **KENNISGEVING:** U loopt het risico gegevens te verliezen als u het besturingssysteem niet afsluit.

Schakel de computer uit. Als u geen reactie krijgt door op een toets op het toetsenbord te drukken of de muis te bewegen, moet u de aan/uit-knop ingedrukt houden totdat de computer uitgaat. Start de computer vervolgens opnieuw op.

**Als er een blauw scherm verschijnt** — Schakel de computer uit. Als u geen reactie krijgt door op een toets op het toetsenbord te drukken of de cursor of muis te bewegen, moet u de aan/uit-knop ingedrukt houden totdat de computer uitgaat. Start de computer vervolgens opnieuw op.

**Als u andere softwareproblemen hebt** —

- Sla altijd een back-up op van belangrijke gegevens.
- Gebruik een antivirusprogramma om de computer te controleren op virussen.
- Bewaar en sluit alle geopende bestanden of programma's en sluit de computer af via het menu **Start** .
- Raadpleeg de softwaredocumentatie of neem contact op met de softwarefabrikant voor informatie over probleemoplossing:
  - Ga na of het programma compatibel is met het besturingssysteem dat op de computer is geïnstalleerd.
  - Controleer of de computer voldoet aan de minimale hardwarevereisten voor de software. Raadpleeg de softwaredocumentatie voor informatie.
  - Controleer of het programma op de juiste wijze is geïnstalleerd en geconfigureerd.
  - Indien noodzakelijk verwijdert u het programma en installeert u het opnieuw.
  - Schrijf eventuele foutmeldingen die worden weergegeven op voor bij het oplossen van de problemen.



# Ondersteuningsfuncties gebruiken

## Dell Support Center

Het Dell Support Center helpt u bij het vinden van de service- ondersteunings- en systeemspecifieke informatie die u nodig hebt. Klik op de tab **Services** op **support.dell.com** voor meer informatie over Dell Support Center en de beschikbare ondersteuningsfuncties.



Klik op het pictogram  op de taakbalk om het programma uit te voeren. De startpagina bevat koppelingen naar de volgende functies:

- Zelfhulp (Probleemoplossing, Beveiliging, Systeemprestatie, Netwerk/internet, Backup/recovery en Windows Vista®)
- Waarschuwingen (waarschuwingen voor technische ondersteuning die relevant zijn voor uw computer)

- Ondersteuning door Dell (Technische ondersteuning met DellConnect™, Klantenservice, Training en zelfstudie, Hoe-u-Help met Dell on Call en Online scan met PC CheckUp)
- Over uw computer (Systeemdocumentatie, Garantieinformatie, Systeeminformatie, Upgrades & accessoires)

Boven aan de startpagina van Dell Support Center vindt u het modelnummer van uw systeem samen met de code van het serviceplaatje en de code voor express-service.

Zie voor meer informatie over het Dell Support Center de *technologiehandleiding van Dell* op de vaste schijf of op de Dell Support-website op **support.dell.com**.

### Systeemberichten

Als uw computer een probleem heeft of als er een fout optreedt, kan er een systeembericht verschijnen dat u helpt de oorzaak en de te nemen stappen te identificeren om het probleem op te lossen.

 **OPMERKING:** Als het door u ontvangen bericht niet in de onderstaande voorbeelden wordt vermeld, raadpleegt u de documentatie bij het besturingssysteem of het programma dat werd uitgevoerd toen het bericht verscheen. U kunt anders ook de *Onderhoudshandleiding* op de Dell Support-website raadplegen op **support.dell.com** of “Contact opnemen met Dell” op pagina 49 doornemen voor hulp.

**Alert! Previous attempts at booting this system have failed at checkpoint [nnnn]. For help in resolving this problem, please note this checkpoint and contact Dell Technical Support (Waarschuwing! Eerdere pogingen om dit systeem op te starten zijn mislukt bij controlepunt [nnnn]. Noteer dit controlepunt**

**en neem contact op met de technische ondersteuning van Dell om dit probleem op te lossen)** — De computer heeft tevergeefs een aantal opeenvolgende pogingen gedaan om de opstartroutine te voltooien voor dezelfde fout. Zie “Contact opnemen met Dell” op pagina 49 voor hulp.

**CMOS checksum error (Fout in CMOS-controlesom)** — Mogelijke fout in systeemkaart of de batterij van de real-time clock (RTC) is bijna leeg. Plaats de batterij terug. Zie de *Onderhoudshandleiding* op de Dell Support-website op **support.dell.com** of “Contact opnemen met Dell” op pagina 49 voor hulp.

**CPU fan failure (defecte processorventilator)** — Defecte processorventilator. Vervang de processorventilator. Zie de *Onderhoudshandleiding* op de Dell Support-website op **support.dell.com**.

**Hard-disk drive failure (storing in vaste-schijfstation)** — Er is mogelijk een fout opgetreden met de vaste schijf tijdens de POST (Power On Self Test). Zie “Contact opnemen met Dell” op pagina 49 voor hulp.

**Hard-disk drive read failure (fout bij lezen van vaste-schijfstation)** — Er is mogelijk een fout opgetreden met de vaste-schijf tijdens de HDD-opstarttest. Zie “Contact opnemen met Dell” op pagina 49 voor hulp.

**Keyboard failure (Fout met toetsenbord)** — Het toetsenbord is defect of de toetsenbordkabel zit los.

**No boot device available (geen opstartbron beschikbaar)** — De vaste schijf bevat geen opstartbare partitie, de kabel van de vaste schijf zit los of er is geen opstartbaar apparaat aanwezig.

- Is de vaste schijf uw opstartbron, dan controleert u of de kabels zijn aangesloten en of het station juist is geïnstalleerd en als opstartbron is gepartitioneerd.

- Open System Setup en ga na of de opstartsequentie-informatie correct is (zie de *Onderhoudshandleiding* op de Dell Support-website op **support.dell.com**).

**No timer tick interrupt (geen timertikonderbreking)** — Een chip op de systeemkaart werkt mogelijk niet goed of er is een systeemkaartfout opgetreden. Zie de *Onderhoudshandleiding* op de Dell Support-website op **support.dell.com**.

**USB over current error (fout bij USB-overstroom)** — Koppel het USB-apparaat los. Het USB-apparaat heeft meer stroom nodig om goed te kunnen functioneren. Gebruik een externe stroombron om het USB-apparaat aan te sluiten. Als het apparaat over twee USB-kabels beschikt, moet u ze beide aansluiten.

**NOTICE - Hard Drive SELF MONITORING SYSTEM has reported that a parameter has exceeded its normal operating range. Dell recommends that you back up your data regularly. A parameter out of range may or may not indicate a potential hard drive problem (KENNISGEVING - Het ZELFCONTROLEREND SYSTEEM van de vaste schijf heeft aangegeven dat een van de parameters het normale gebruiksbereik heeft overschreden. Dell raadt aan om regelmatig een reservekopie te maken van uw gegevens. Een parameter die buiten het bereik valt, kan wijzen op een probleem met de vaste schijf) — S.M.A.R.T-fout (Self-Monitoring Analysis and Reporting Technology), mogelijke HDD-fout. Deze functie kan worden in- en uitgeschakeld in BIOS Setup. Zie “Contact opnemen met Dell” op pagina 49 voor hulp.**

## Hardwareprobleemoplosser

Als een apparaat niet wordt ontdekt tijdens het installeren van het besturingssysteem of wel wordt ontdekt maar verkeerd is geconfigureerd, kunt u de **Probleemoplosser voor hardware** gebruiken om de incompatibiliteit op te lossen.

De Probleemoplosser voor hardware starten:

1. Klik op **Start**  → **Help en ondersteuning**.
2. Typ `probleemoplosser voor hardware` in het zoekveld en druk op <Enter> om de zoekactie te starten.
3. Selecteer in de zoekresultaten de optie die het probleem het beste omschrijft en volg de overige stappen voor probleemoplossing.

## Dell Diagnostics (Dell-diagnostiek)

Als er zich een probleem voordoet met uw computer, moet u eerst de controles beschreven in “Vastlopen en softwareproblemen” op pagina 31 doen en Dell Diagnostics (Dell-diagnostiek) uitvoeren voordat u contact opneemt met Dell voor technische ondersteuning.

U wordt aangeraden om deze procedure af te drukken voordat u begint.

 **OPMERKING:** Dell Diagnostics (Dell-diagnostiek) werkt alleen op Dell-computers.

### Dell Diagnostics (Dell-diagnostiek) starten

Dell Diagnostics (Dell-diagnostiek) bevindt zich op een verborgen partitie op de vaste schijf.

1. Zorg dat de computer is aangesloten op een stopcontact en goed werkt.
2. Houd de toets <Fn> ingedrukt terwijl u op de aan/uit-knop drukt om het systeem in te schakelen.

3. Volg de instructies op het scherm.

 **OPMERKING:** Als de computer geen schermafbeelding kan weergeven, wordt het beeldscherm getest wanneer u de Dell-diagnostiek uitvoert. De diagnostiek piept terwijl het beeldscherm wordt getest. Als het beeldscherm nog steeds niets weergeeft, moet u een externe monitor aansluiten of contact opnemen met Dell, zie “Contact opnemen met Dell” op pagina 49.

# Opties voor systeemherstel

U kunt uw besturingssysteem op de volgende manieren herstellen:

- Systeemherstel brengt uw computer terug naar een oudere toestand zonder verlies van persoonlijke gegevensbestanden. Gebruik Systeemherstel als de eerste oplossing voor het herstellen van uw besturingssysteem en het behouden van gegevensbestanden.
- Dell Factory Image Restore zet uw vaste schijf terug naar de toestand waarin deze verkeerde toen u de computer kocht. Met Dell Factory Image Restore worden alle gegevens op de vaste schijf verwijderd, evenals alle programma's die werden geïnstalleerd nadat u de computer ontving. Gebruik Dell Factory Image Restore alleen als met Systeemherstel het probleem met uw besturingssysteem niet werd opgelost.

- Als u de cd Operating System met de computer meegeleverd hebt gekregen, kunt u deze gebruiken om het besturingssysteem te herstellen. Als u de cd Operating System gebruikt, worden echter wel alle gegevens op de vaste schijf gewist. Gebruik de CD alleen als met Systeemherstel het probleem met uw besturingssysteem niet werd opgelost.

## Systeemherstel

De Windows-besturingssystemen bieden Systeemherstel, waarmee u de computer kunt terugzetten naar een oudere toestand (zonder dat er gegevensbestanden worden verwijderd) als wijzigingen van de hardware, software of andere systeeminstellingen de computer in een ongewenste toestand hebben gebracht. Alle wijzigingen die Systeemherstel op uw computer maakt, kunnen ongedaan worden gemaakt.

➡ **KENNISGEVING:** Maak regelmatig een reservekopie van uw gegevensbestanden. Systeemherstel controleert uw gegevensbestanden niet en herstelt ze ook niet.

✍ **OPMERKING:** De procedures in dit document zijn geschreven voor de standaardweergave van Windows, dus mogelijk zijn ze niet van toepassing als u de klassieke weergave van Windows op uw Dell™-computer hebt ingesteld.

### Systeemherstel starten

1. Klik op **Start** .
2. Typ in het **zoekvak** Systeemherstel en druk op <Enter>.

✍ **OPMERKING:** Het venster **Gebruikersaccountbeheer** kan verschijnen. Als u een beheerder op de computer bent, klikt u op **Doorgaan**; anders neemt u contact op met de beheerder om de gewenste actie door te gaan.

3. Klik op **Volgende** en volg de resterende berichten op het scherm.

Indien Systeemherstel het probleem niet kan oplossen, kunt u het laatste systeemherstel ongedaan maken.

### De laatste herstelbewerking ongedaan maken

✍ **OPMERKING:** Voordat u de laatste herstelbewerking ongedaan maakt, moet u alle geopende bestanden opslaan en sluiten en alle geopende programma's afsluiten. Het is pas mogelijk om bestanden of programma's te bewerken, te openen of te verwijderen nadat de herstelbewerking is voltooid.

1. Klik op **Start** .
2. Typ in het **zoekvak** Systeemherstel en druk op <Enter>.
3. Klik op **Laatste herstelbewerking ongedaan maken** en klik op **Volgende**.

### Dell Factory Image Restore

➔ **KENNISGEVING:** Met Dell Factory Image Restore worden alle gegevens op de vaste schijf verwijderd, evenals alle toepassingen en stuurprogramma's die werden geïnstalleerd nadat u de computer ontving. Maak indien mogelijk een reservekopie voordat u deze opties gebruikt. Gebruik Dell Factory Image Restore alleen als met Systeemherstel het probleem met uw besturingssysteem niet werd opgelost.

✍ **OPMERKING:** Dell Factory Image Restore is mogelijk in bepaalde landen of op bepaalde computers niet beschikbaar.

Gebruik Dell Factory Image Restore alleen als laatste methode om uw besturingssysteem te herstellen. Met deze opties wordt uw vaste schijf teruggezet naar de toestand waarin deze verkeerde toen u de computer kocht. Alle programma's en bestanden die u hebt toegevoegd nadat u de computer hebt gekocht—inclusief gegevensbestanden—worden definitief van de

vaste schijf verwijderd. Gegevensbestanden zijn onder andere documenten, spreadsheets, e-mailberichten, digitale foto's, muziekbestanden, enzovoort. Maak indien mogelijk een reservekopie voordat u Dell Factory Image Restore gebruikt.

#### Dell Factory Image Restore uitvoeren

1. Schakel de computer in.
2. Druk enkele malen op <F8> wanneer het Dell-logo verschijnt om toegang te krijgen tot het venster **Geavanceerde opstartopties** in Vista.
3. Selecteer **Uw computer herstellen**. Het venster **Opties voor systeemherstel** verschijnt.
4. Selecteer een toetsenbordindeling en klik op **Volgende**.
5. Om toegang te krijgen tot de herstelopties moet u zich als lokale gebruiker aanmelden. Typ voor toegang tot de opdrachtprompt `administrator` in het veld **Gebruikersnaam** en klik daarna op **OK**.



6. Klik op **Dell Factory Image Restore**. Het welkomsscherm van **Dell Factory Image Restore** verschijnt.  
 **OPMERKING:** Afhankelijk van uw configuratie moet u mogelijk **Dell Factory Tools** → **Dell Factory Image Restore** selecteren.
7. Klik op **Volgende**. Het scherm **Confirm Data Deletion** (verwijderen gegevens bevestigen) verschijnt.  
 **OPMERKING:** Als u niet verder wilt gaan met Dell Factory Image Restore, klikt u op **Annuleren**.
8. Klik op het selectievakje dat verschijnt, om te bevestigen dat u wilt verdergaan met het opnieuw formatteren van de vaste schijf en de systeemsoftware wilt herstellen naar de fabriekstoestand, en klik daarna op **Volgende**.  
Het herstelproces begint. Het kan vijf of meer minuten duren voordat het voltooid is. Er verschijnt een bericht wanneer het besturingssysteem en de in de fabriek

geïnstalleerde toepassingen zijn hersteld naar de fabriekstoestand.

9. Klik op **Voltoeien** om de computer opnieuw op te starten.

## Besturingssysteem opnieuw installeren

### Voordat u begint

Als u van plan bent om het Windows-besturingssysteem opnieuw te installeren om een probleem met een pas geïnstalleerd stuurprogramma te verhelpen, moet u eerst Windows Vorig stuurprogramma gebruiken. Als met Vorig stuurprogramma het probleem niet wordt opgelost, moet u Systeemherstel gebruiken om de computer terug te zetten naar de toestand waarin deze verkeerde voordat u het nieuwe stuurprogramma installeerde. Zie "Systeemherstel" op pagina 38.

-  **KENNISGEVING:** Maak voordat u het besturingssysteem installeert, back-ups van al uw gegevensbestanden op de primaire vaste schijf. Bij normale configuraties is de primaire vaste schijf de eerste schijf die de computer detecteert.

Voor het opnieuw installeren van Windows hebt u het volgende nodig:

- De Dell *Operating System Media*
- De Dell *Drivers and Utilities Media*

 **OPMERKING:** De *Drivers and Utilities*-media bevat stuurprogramma's die werden geïnstalleerd tijdens het assembleren van de computer. Gebruik het medium *Dell Drivers and Utilities* om vereiste stuurprogramma's te laden. Afhankelijk van de regio waar u de computer hebt besteld en of u wel of niet om de media hebt gevraagd, zijn de media *Dell Drivers and Utilities* en *Operating System* mogelijk niet met uw computer meegeleverd.

### Windows Vista® opnieuw installeren

Het installatieproces kan één tot twee uur in beslag nemen. Nadat u het besturingssysteem opnieuw hebt geïnstalleerd, moet u ook de apparaatstuurprogramma's, anti-virusprogramma's en andere software opnieuw installeren.

1. Voordat u begint, moet u alle geopende bestanden opslaan en sluiten, en alle actieve programma's afsluiten.
2. Plaats de schijf *Operating System*.
3. Klik op **Afsluiten** als het bericht **Windows installeren** verschijnt.
4. Start de computer opnieuw op.
5. Wanneer het DELL-logo verschijnt, drukt u direct op <F12>.

 **OPMERKING:** Als u te lang wacht en het logo van het besturingssysteem wordt weergegeven, moet u blijven wachten tot het bureaublad van Microsoft® Windows® wordt weergegeven. Daarna sluit u de computer af en probeert u het opnieuw.

 **OPMERKING:** Met de volgende stappen wordt de opstartvolgorde eenmalig gewijzigd. De volgende keer zal de computer opstarten volgens de volgorde van apparaten die in het System Setup-programma is aangegeven.

6. Wanneer de lijst met opstartbronnen verschijnt, markeert u het **cd/dvd/cd-rw-station** en drukt u op <Enter>.
7. Druk op een willekeurige toets om op te starten vanaf de CD-ROM.  
Volg de instructies op het scherm om de installatie te voltooien.

# Hulp krijgen

Als er zich een probleem voordoet met uw computer, kunt u de onderstaande stappen volgen om het probleem te achterhalen en op te lossen:

1. Zie “Problemen oplossen” op pagina 29 voor informatie en procedures voor het probleem dat uw computer ondervindt.
2. Zie “Dell Diagnostics (Dell-diagnostiek)” op pagina 37 voor procedures over hoe u Dell Diagnostics (Dell-diagnostiek) moet uitvoeren.
3. Vul de “Diagnostische checklist” in op pagina 48.
4. Maak gebruik van de uitgebreide on line services van Dell Support ([support.dell.com](http://support.dell.com)) voor hulp bij de installatie en het oplossen van problemen. Zie “On line services” op pagina 45 voor een uitgebreidere lijst van Dell Support on line.
5. Als met de voorgaande stappen het probleem nog steeds niet is opgelost, raadpleegt u “Contact opnemen met Dell” op pagina 49.

 **OPMERKING:** Bel de Dell-ondersteuningsdienst terwijl u zich bij de computer bevindt, zodat de medewerkers u kunnen helpen bij noodzakelijke procedures.

 **OPMERKING:** Het systeem voor de code voor express-service van Dell is mogelijk niet in alle landen beschikbaar.

Voer de code voor express-service in om het gesprek direct naar de juiste medewerker te leiden als het geautomatiseerde telefoonsysteem van Dell hierom vraagt. Als u geen code voor express-service hebt, opent u de map **Dell Accessories**, dubbelklikt u op het pictogram van de **code voor express-service** en volgt u de aanwijzingen.

 **OPMERKING:** Sommige van de diensten zijn niet altijd overal buiten de Verenigde Staten beschikbaar. Bel uw plaatselijke Dell-vertegenwoordiger voor informatie hierover.

## Technische ondersteuning en klantenservice

De ondersteuningsdienst van Dell is beschikbaar om uw vragen over de Dell-hardware te beantwoorden. Onze medewerkers gebruiken diagnostische programma's op de computer om snelle, accurate antwoorden te geven.

Zie "Voordat u belt" op pagina 48 om contact op te nemen met Dell's ondersteuningsdienst en bekijk de contactinformatie van uw regio of ga naar **support.dell.com**.

### DellConnect™

DellConnect is een eenvoudig on line toegangsprogramma waarmee een medewerker van de Dell-ondersteuningsdienst onder uw toezicht toegang kan krijgen tot uw computer via een breedbandverbinding, het probleem kan onderzoeken en op kan lossen. Ga voor meer informatie naar **support.dell.com** en klik op **DellConnect**.

## On line services

Op de volgende websites vindt u meer informatie over de Dell-producten en diensten:

- **www.dell.com**
- **www.dell.com/ap** (alleen voor Azië en Pacific)
- **www.dell.com/jp** (alleen Japan)
- **www.euro.dell.com** (alleen Europa)
- **www.dell.com/la** (Latijns-Amerikaanse landen en landen in het Caribisch gebied)
- **www.dell.ca** (alleen Canada)

Dell Support is bereikbaar via de onderstaande websites en e-mailadressen:

Dell Support-websites

- **support.dell.com**
- **support.jp.dell.com** (alleen Japan)
- **support.euro.dell.com** (alleen Europa)

## Hulp krijgen

E-mailadressen van Dell Support

- **mobile\_support@us.dell.com**
- **support@us.dell.com**
- **la-techsupport@dell.com** (Latijns-Amerikaanse landen en landen in het Caribisch gebied)
- **apsupport@dell.com** (alleen voor Azië en Pacific)

E-mailadressen Dell-marketing en verkoop

- **apmarketing@dell.com** (alleen voor Azië en Pacific)
- **sales\_canada@dell.com** (alleen voor Canada)

Anonieme bestandsoverdracht (FTP)

- **ftp.dell.com**

Meld u aan als gebruiker: *anonymous* en gebruik uw e-mailadres als wachtwoord.

## AutoTech-dienst

Dell's geautomatiseerde ondersteuningsdienst AutoTech biedt opgenomen antwoorden op de meest gestelde vragen van Dell-klanten over hun laptop en desktopcomputers.

Wanneer u AutoTech belt, kunt u met de toetsen van uw digitale telefoon de onderwerpen selecteren die met uw vragen te maken hebben. Zie "Contact opnemen met Dell" op pagina 49 voor het telefoonnummer dat u moet bellen in uw regio.

### Geautomatiseerde bestelservice

Wanneer u de status wilt nagaan van de Dell-producten die u hebt besteld, gaat u naar **support.dell.com**, of belt u de geautomatiseerde bestelservice. Via een bandopname wordt u gevraagd naar de informatie die nodig is om uw order te vinden en u erover in te lichten. Zie "Contact opnemen met Dell" op pagina 49 voor het telefoonnummer dat u moet bellen in uw regio, als u problemen hebt met uw bestelling.

Als er sprake is van een probleem met uw order, zoals ontbrekende of verkeerde onderdelen, of een onjuiste factuur, kunt u contact opnemen met Dell voor advies. Houd uw factuur of pakbon bij de hand wanneer u belt. Zie “Contact opnemen met Dell” op pagina 49 voor het telefoonnummer dat u moet bellen in uw regio.

## Productinformatie

Als u informatie wenst over andere producten die door Dell worden geleverd, of wanneer u iets wilt bestellen, ga dan naar de Dell-website **www.dell.com**. Zie “Contact opnemen met Dell” op pagina 49 voor het telefoonnummer van uw regio of voor het telefoonnummer van de dichtstbijzijnde winkel.

## Items retourneren voor reparatie onder garantie of voor geldteruggave

Bereid elke retourzending, ongeacht of het gaat om reparatie of restitutie, als volgt voor:

1. Bel Dell voor een machtigingsnummer voor het retourneren van materiaal en schrijf het

zo op de buitenkant van de doos dat het goed zichtbaar is.

2. Zie “Contact opnemen met Dell” op pagina 49 voor het telefoonnummer dat u moet bellen in uw regio.
3. Voeg een kopie bij van de factuur en een mededeling waarom de retourzending plaatsvindt.
4. Voeg er ook een kopie bij van de diagnostische checklist (zie “Diagnostische checklist” op pagina 48) waarin de testen staan die u hebt uitgevoerd en de foutmeldingen die door Dell Diagnostics (Dell-diagnostiek) zijn weergegeven (zie “Dell Diagnostics (Dell-diagnostiek)” op pagina 37).
5. Voeg alle onderdelen bij die bij de retour te zenden items horen (zoals voedingskabels, software en handleidingen) als de retourzending moet worden gerestitueerd.
6. Verpak de retour te zenden apparaten in de originele (of gelijkwaardige) verpakkingsmaterialen.

## Hulp krijgen

7. De verzendkosten komen voor uw rekening. U dient alle te retourneren producten voldoende te verzekeren en u aanvaardt het risico van verlies tijdens de verzending naar Dell. Rembourszendingen worden niet geaccepteerd.
8. Geretourneerde pakketten die niet aan één of meer van de hierboven genoemde eisen voldoen, worden bij het laadperron geweigerd en naar u teruggezonden.

## Voordat u belt

 **OPMERKING:** Zorg dat u de code voor express-service bij de hand hebt wanneer u belt. Met deze code kan het geautomatiseerde ondersteuningssysteem u efficiënter doorverbinden. U kunt ook gevraagd worden het nummer van uw serviceplaatje in te voeren (het nummer van het serviceplaatje en de code voor express-service worden weergegeven op de welkomspagina van Dell Support Centre).

Vergeet niet de onderstaande diagnostische checklist in te vullen. Indien mogelijk zet u de computer aan voordat u Dell belt voor hulp en bel terwijl u zich bij de computer bevindt. U wordt mogelijk gevraagd een aantal opdrachten met het toetsenbord in te voeren, gedetailleerde informatie te geven tijdens de bewerkingen of andere probleemoplossingsstappen te proberen die alleen mogelijk zijn op de computer. Zorg ervoor dat de computerdocumentatie beschikbaar is.

## Diagnostische checklist

- Naam:
- Datum:
- Adres:
- Telefoonnummer:
- Serviceplaatje (streepjescode op de achter- of onderkant van de computer):
- Code voor express-service:
- Machtigingsnummer voor het retourneren van materiaal (mits geleverd door een medewerker van de technische ondersteuning van Dell):



- Besturingssysteem en versie:
- Apparaten:
- Uitbreidingskaarten:
- Bent u met een netwerk verbonden? Ja/Nee
- Netwerk, versie en netwerkadapter:
- Programma's en versies:

Zie de documentatie van het besturingssysteem om achter de inhoud van de opstartbestanden van het systeem te komen. Als de computer verbonden is met een printer, drukt u elk bestand af. Anders noteert u de inhoud van elk bestand voordat u Dell belt.

- Foutmelding, pieptooncode of diagnostische code:
- Beschrijving van het probleem en de oplossingen die u hebt geprobeerd:

## Contact opnemen met Dell

Klanten in de Verenigde Staten kunnen 800-WWW-DELL (800-999-3355) bellen.

 **OPMERKING:** Als u geen actieve internetverbinding hebt, kunt u contactgegevens ook vinden op uw factuur, pakbon, rekening of productcatalogus van Dell.

Dell biedt diverse online telefonische ondersteunings- en servicemogelijkheden. De beschikbaarheid hiervan verschilt echter per land en product, en sommige zijn mogelijk niet in uw regio beschikbaar.

Neem contact op met Dell voor problemen met de verkoop, de technische ondersteuning of de klantenservice:

1. Bezoek **support.dell.com**.
2. Selecteer uw land of regio in het vervolkeuzemenu **Choose A Country/Region** onder aan de pagina.
3. Klik op **Contact opnemen** links op de pagina.
4. Selecteer de juiste service- of ondersteuningslink op basis van uw probleem.
5. Kies de gewenste contactmethode.

# Meer informatie en bronnen zoeken

## Wanneer u:

## Zie:

uw besturingssysteem opnieuw wilt installeren.

het medium *Operating System*.

een diagnostisch programma voor uw computer wilt uitvoeren, systeemsoftware voor de laptop opnieuw wilt installeren of stuurprogramma's voor de computer en leesmijbestanden wilt bijwerken.

het medium *Drivers and Utilities*.



**OPMERKING:** Updates van de stuurprogramma's en documentatie vindt u op DELL™ Support website op [support.dell.com](http://support.dell.com).

meer informatie wilt over het besturingssysteem, het behouden van randapparatuur, RAID, Internet, Bluetooth®, netwerken en e-mail.

de *Dell Technologiehandleiding* die op de vaste schijf is geïnstalleerd

uw computer wilt bijwerken met nieuw of extra geheugen, of een nieuwe vaste schijf.

de *Onderhoudshandleiding* op de Dell Support-website op [support.dell.com](http://support.dell.com)



**OPMERKING:** In sommige landen wordt uw garantie ongeldig als u de computer opent en onderdelen vervangt. Controleer uw garantie en de regelingen voor het retourneren van goederen voordat u aan de onderdelen in de computer gaat werken.

**Wanneer u:**

---

uw serviceplaatje/code voor express—service zoekt. U moet het serviceplaatje gebruiken om de computer te identificeren op **support.dell.com** of om contact op te nemen met de technische ondersteuning.

---

stuurprogramma's en downloads zoekt.

technische ondersteuning en hulp bij producten wilt.

uw bestelstatus wilt controleren op nieuwe aankopen.

oplossingen en antwoorden op veelvoorkomende vragen zoekt.

informatie zoekt over de meest recente updates wat betreft technische wijzigingen op uw computer of geavanceerde technische gegevens voor technici of ervaren gebruikers.

---

**Zie:**

de achter- of onderkant van de computer of de welkomstpagina van Dell Support Center.

---

de Dell Support-website op **support.dell.com**.

# Basisspecificaties

## Systeemmodel

---

Studio XPS 1340

Deze sectie biedt basisinformatie die u nodig kunt hebben bij het instellen en bijwerken van stuurprogramma's en het upgraden van uw computer. Zie de *Onderhoudshandleiding* op de Dell Support-website op [support.dell.com](http://support.dell.com) voor uitgebreidere specificaties.

 **OPMERKING:** Aanbiedingen verschillen per regio. Klik op **Start**  → **Help en ondersteuning** en selecteer de optie om meer informatie te geven over de configuratie van uw computer.

## Processor

---

Type	L2-cache
Intel® Core™ 2 Duo	3 MB/6 MB
Externe busfrequentie	1066 MHz

## ExpressCard

---

ExpressCard-controller	GeForce 9400M G
ExpressCard-connector	één ExpressCard (54 mm)
Ondersteunde kaarten	ExpressCard/34 (34 mm) ExpressCard/54 (54 mm) 1,5 V en 3,3 V
ExpressCard-connector grootte	26-pins

**Geheugen**

---

Connectoren	twee intern toegankelijke SO-DIMM-sockets
Capaciteiten	512 MB, 1 GB en 2 GB
Geheugentype	1066 MHz DDR3 SO-DIMM
Geheugen- configuratie mogelijk	1 GB, 1,5 GB, 2 GB, 3 GB en 4 GB



**OPMERKING:** Zie de *Onderhoudshandleiding* op de Dell Support-website op **support.dell.com** voor instructies over het upgraden van het geheugen.

**Computergegevens**

---

Systeemchipset	GeForce 9400M G
Gegevensbus-breedte	64 bits
DRAM-busbreedte	tweekanaals (2) 64-bits bussen
Busbreedte processoradres	32 bits
Flash-EPRM	16-Mbit
Grafische bus	PCI-E X16
PCI-bus	32 bits

**Communicatie**

---

Modemtype	Externe V.92 56 K USB-modem
Modemcontroller	Hardwaremodem
Modeminterface	USB (Universal Serial Bus)

## Basisspecificaties

### Communicatie

---

Netwerkadapter	10/100/1000 Ethernet LAN op systeemkaart
Draadloos	interne WLAN (half-size minikaart), WWAN, minikaart met draadloze Bluetooth®-technologie, UWB-minikaarten WWAN-ExpressCard Draadloze Bluetooth®-technologie

### Video

---

#### *Apart*

Videotype	ingebouwd op systeemkaart
Videocontroller	GeForce 9500M (GeForce 9400M G + GeForce 9200M GS)

### Video

---

Videogeheugen	256 MB toegewezen geheugen
<i>UMA</i>	
Videotype	ingebouwd op systeemkaart
videocontroller	GeForce 9400M G
videogeheugen	op basis van systeemgeheugen
LCD-interface	LVDS
Weergaveondersteuning	VGA, HDMI en DisplayPort

### Audio

---

Audiotype	5.1-kanaals hoge definitie-audio
Audiocontroller	IDT 92HD73C HDA Codec

**Audio**

Stereoconversie	24-bits (analoog naar digitaal en digitaal naar analoog)
Interne interface	Hoge definitie-audio
Externe interface	microfoon-inconnector met dubbele functie, twee stereo hoofdtelefoons/luidsprekerconnector
Luidspreker	twee 4-ohm luidsprekers
Interne luidsprekerversterker	2 watt per kanaal
Volumeknoppen	programmamenu's, bedieningsknoppen voor media

**Poorten en connectoren**

IEEE 1394a	seriële 4-pins connector
Minikaart	twee Type IIIA-minikaartsleuven, één half-size minikaartsleuf
Netwerkadapter	RJ-45-poort 10/100/1000
USB	één 4-pins met USB 2.0-compatibele connector
eSATA	één 4-pins eSATA/USB-comboconnector
Video	15-gats connector
HDMI	19-pins connector
DisplayPort	20-pins connector

## Basisspecificaties

### Weergave

---

Type	13,3-inch WXGA WLED
(antischittering)	13,3-inch WXGA CCFL

#### Afmetingen:

Hoogte	286,08 mm
Breedte	178,8 mm
Diagonaal	337,8 mm
Maximale resolutie	1280 x 800
Vernieuwingsfrequentie	60 Hz
Werkingshoek	0° (gesloten) t/m 140°
Helderheid	225 min. 270 typ. cd/m <sup>2</sup> (gem. LED 5 punten) 180 min. 198 typ. cd/m <sup>2</sup> (gem. CCFL 5 punten)

### Weergave

---

#### Kijkhoeken:

Horizontaal	±40° (CCFL) min. ±50° (LED) min.
Verticaal	+15°/–30° (CCFL) min. +40°/–50° (LED) min.
Pixelpitch	0,2235 mm
Knoppen	helderheid kan worden beheerd via de toetsenbordsneltoetsen (zie de <i>Technologiehandleiding van Dell</i> voor meer informatie).

### Toetsenbord (Verlicht)

---

Aantal toetsen	86/103 (V.S. en Canada); 87/104 (Europa); 90/107 (Japan)
Opmaak	QWERTY/AZERTY/Kanji



**Camera**

Pixels	1.3/2.0 megapixel
Videoresolutie	320x240 ~1600x1200 (640x480 met 30 fps)
Diagonale kijkhoek	66°

**Touchpad**

Resolutie X/Y-positie (modus grafische tabel)	240 cpi
<i>Grootte:</i>	
Breedte	61,9 mm sensoractief gebied
Hoogte	39,04 mm rechthoek

**Batterij**

Type	6 cels/9 cels "slimme" lithiumion
Diepte	50,39 mm (6, 9 cels)
Hoogte	26,3 mm (6 cels) 41,9 mm (9 cels)
Breedte	204,9 mm (6 cels) 259,3 mm (9 cels)
Gewicht	0,33 kg (6 cels) 0,48 kg (9 cels)
Spanning	11,1 VDC
Laadtijd wanneer de computer is uitgeschakeld (ongeveer)	4 uur

## Basisspecificaties

### Batterij

---

Werkingsduur	de werkingsduur van een batterij hangt af van de werkomstandigheden en kan aanzienlijk worden verkort onder bepaalde energie-intensieve omstandigheden (zie de <i>Technologiehandleiding van Dell</i> voor meer informatie).
Levensduur (ongeveer)	300 laadcycli
	<i>Temperatuurbereik:</i>
In bedrijf	0° t/m 35° C (32° t/m 95° F)
Opslag	-40° t/m 65° C (-40° t/m 149° F)
Knoopbatterij	CR-2032

### Netadapter

---

Ingangsspanning	100–240 VAC
Ingangsstroom (maximum)	1,5 A
Ingangsfrequentie	50–60 Hz
Uitgangsstroom	65 W of 90 W
Uitgangsstroom (90 W)	5,62 A (maximale puls op 4 seconden) 4,62 A (doorlopend)
Uitgangsstroom (65 W)	4,34 A (maximale puls op 4 seconden) 3,34 A (doorlopend)
Nominale uitgangsspanning	19,5 VDC

**Netadapter***Afmetingen:**65 W (E-serie)*

Hoogte	16 mm
Breedte	64 mm
Diepte	127,0 mm

Gewicht (zonder kabels)	0,29 kg
-------------------------	---------

*90 W (E-serie)*

Hoogte	16 mm
Breedte	70 mm
Diepte	147 mm

Gewicht (zonder kabels)	0,345 kg
-------------------------	----------

**Netadapter**

## Temperatuurbereik:

In bedrijf	0° t/m 35° C (32° t/m 95° F)
Opslag	-40° t/m 65° C (-40° t/m 149° F)

**Fysieke specificaties**

Hoogte	22,5 mm t/m 37,2 mm
--------	---------------------

Breedte	319,3 mm
---------	----------

Diepte	236,15 mm
--------	-----------

Gewicht (met 6 cels batterij):

Configureerbaar tot minder dan	2,2 kg
--------------------------------	--------

## Basisspecificaties

### Computeromgeving

---

#### *Temperatuurbereik:*

In bedrijf	0° t/m 35° C (32° t/m 95° F)
Opslag	-40° t/m 65° C (-40° t/m 149° F)

#### *Relatieve vochtigheid (maximaal):*

In bedrijf	10% t/m 90% (zonder condensatie)
Opslag	5% t/m 95% (zonder condensatie)

Maximale trilling (met een willekeurig trillingsspectrum dat de gebruikersomgeving nabootst):

In bedrijf	0,66 GRMS
Opslag	1,3 GRMS

### Computeromgeving

---

Maximale schok (gemeten met de vaste schijf geactiveerd en een halve sinuspuls van 2 ms):

In bedrijf	110 G
Opslag	163 G
<i>Hoogte (maximaal):</i>	
In bedrijf	-15,2 t/m 3048 m
Opslag	-15,2 t/m 10.668 m
Luchtbesmettings-niveau	G2 of lager zoals is gedefinieerd door ISA-S71.04-1985

# Index

## A

aanpassen

het bureaublad **27**

uw energie-instellingen **27**

AutoTech **46**

## B

back-ups

creazione **28**

bedraad netwerk

netwerkkabel, aansluiten **8**

beschadigingen, voorkomen **5**

bestelstatus **46**

bronnen, meer zoeken **50**

## C

CD's, afspelen en maken **26**

chipset **53**

computer, instellen **5**

computermogelijkheden **26**

computerstandaard **5**

contactdozen, gebruiken **6**

## D

Dell bellen **48**

DellConnect **45**

Dell Diagnostics (Dell-diagnostiek) **37**

Dell Factory Image Restore **38**

Dell Support-website **51**

Dell Support Center **33**

de standaard installeren **5**

## Index

Diagnostische checklist **48**

dischi

gebruiken **19**

uitwerpen **19**

draadloze netwerkverbinding **29**

DVD's, afspelen en maken **27**

## E

e-mailadressen

voor technische ondersteuning **46**

e-mailadressen ondersteunen **46**

energie

besparen **27**

energie besparen **27**

## F

factory image herstellen **40**

FTP-aanmelding, anoniem **46**

## G

gegevens, reservekopie maken **28**

geheugenondersteuning **52, 53**

## H

Hardwareprobleemoplosser **36**

hardwareproblemen

diagnostiseren **36**

## I

instellen, voordat u begint **5**

Internetverbinding **10**

ISP

Internetserviceaanbieder **10**

## K

klantenservice **45**

## L

luchtstroom, toestaan **5**

**M**

meer informatie zoeken **50**

**N**

netwerkverbinding

herstellen **29**

**O**

ondersteuningssites

wereldwijde **45**

on line contact opnemen met Dell **49**

opties horizontale en verticale standaard **5**

**P**

processor **52**

producten

informatie en aankoop **47**

producten vervoeren

voor teruggave of reparatie **47**

**S**

schijfstation

ondersteunde schijfgroottes **19**

softwarefuncties **26**

specificaties **52**

Statuslampjes Apparaat **14**

stroomadapter

grootte en gewicht **59**

stuurprogramma's en downloads **51**

systeemberichten **34**

systeemherstel **38**

**T**

technische ondersteuning **45**

Technologiehandleiding van Dell

voor meer informatie **50**

teruggave-garantie **47**

toestelstatuslampjes **12**

## Index

### U

uitbreidingsbus **53**

### V

ventilatie, zorgen voor **5**

verbinding maken

met het internet **10**

### W

Windows, opnieuw installeren **38**

Windows opnieuw installeren **38**

Windows Vista®

instellen **10**

opnieuw installeren **42**